

# OMEGA

Gamme Aluminium

**COULISSANT**

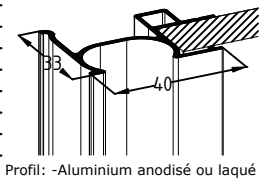
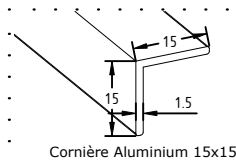

Options modèle Sillage:

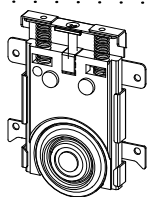
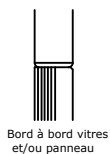

Roulettes: -Roulement à billes avec système antidéraillement  
-Réglage: 12mm

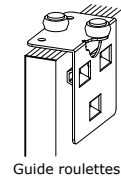
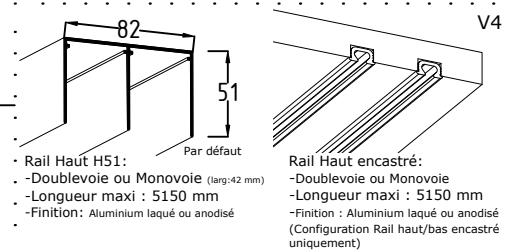

**Panneaux:** -Mélaminé 2 faces E1  
-Épaisseur 16 mm  
-Euroclasse d-s2,d0

**Miroir ou Vitre laquée:**  
-Épaisseur : 4mm sécurisée par un film antibris montée sur un panneau épaisseur 12mm

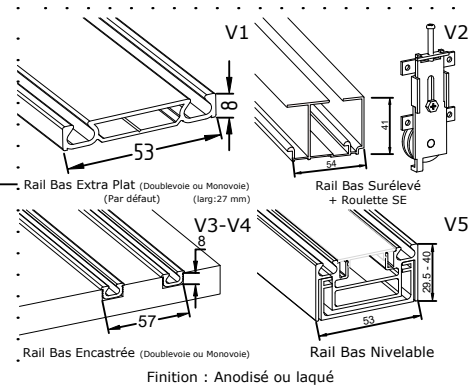

# DESCRIPTIF TECHNIQUE PORTES SUR MESURE

## REPLISSAGE

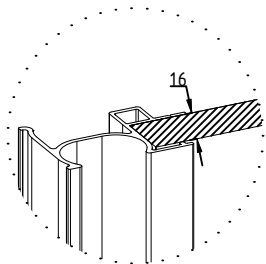

**Panneau** : épaisseur 16mm

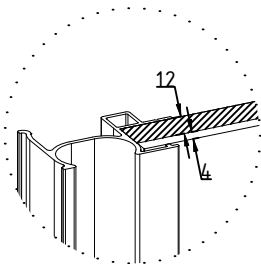

**Vitre/Miroir** : épaisseur 4 mm  
**Panneau** : épaisseur 12 mm

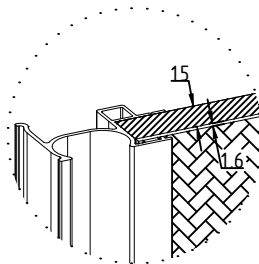

**Leguan** : épaisseur 1.6 mm  
**Panneau** : épaisseur 15 mm

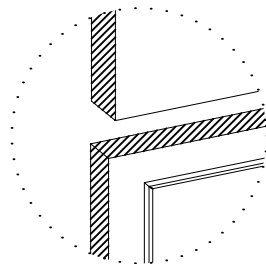

**Sillage**: Multiples combinaisons suivant tableau option sillage (au recto de la fiche)

## DONNÉES TECHNIQUES

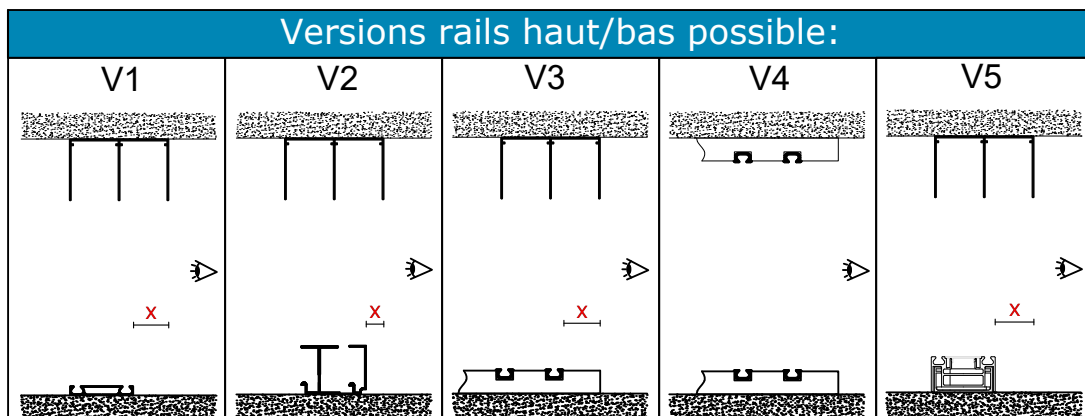

	X=Retrait rail bas/rail haut en mm
V1	26
V2	6
V3	24
V4	0
V5	26

En mm	Largeur Vantail		Hauteur de Niche Hors-tout					
	Largeur Mini	Largeur Maxi	Hauteur Mini	Hauteur Maxi				
				V1	V2	V3	V4	V5
Panneau - Miroir - Vitre Laquée ou Contrast	350	1100	350	2790	2820	2780	2750	2810
Vitre laquée incisée				2600	2630	2590	2560	2620
Vitre Contrast incisée				2560	2590	2550	2520	2580
Vitre Collection Exclusive				Voir Tarif				
Sillage				2790				
Leguan				950	2600			

### Vue en coupe

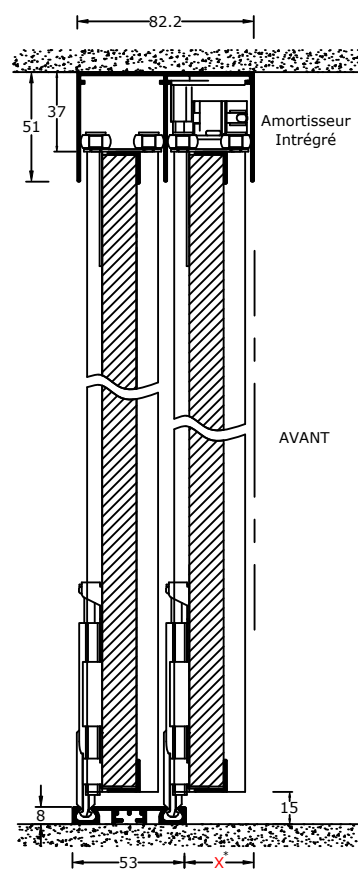

\*Dépend de la version de rails choisi

### Frein Amortisseur Double Intégré

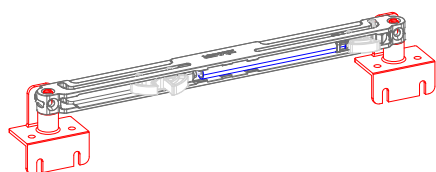

Voir Fiche Technique: AF17

### Option: Coulissoft

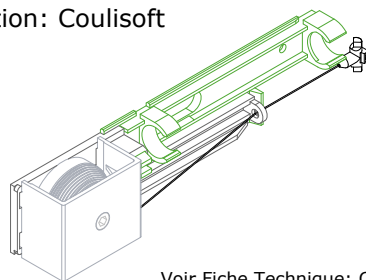

Voir Fiche Technique: CS01

