

CERES ATELIER

Gamme Aluminium

PIVOTANTE

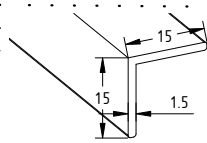

Cornière Alu 15x15

Imposte : -Panneaux mélaminé
épaisseur 19mm
-Hauteur minimum 150mm

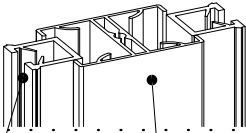

Réducteur : pour
vitre épaisseur
6.8mm
positionné dans
la traverse
intermédiaire

-Traverse
intermédiaire :
quantité à définir en
fonction du nombre de
partitions (1, 2, ou 3)
Les partitions sont
toujours d'égales
largeurs.

-Vitre feuilletée 33/2 : -Épaisseur 6.8mm

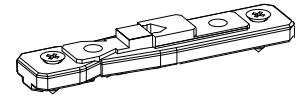

Crapaudine haute et basse

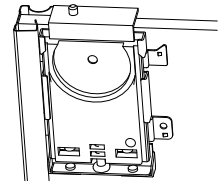

Pivot haut et bas
Réglage de 10mm

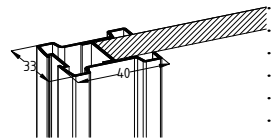

Profil: -Aluminium anodisé ou laqué



Plaque métallique

Allège : -Panneaux mélaminé
épaisseur 19mm
-Hauteur minimum 150mm

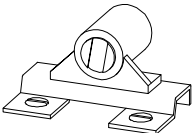

Loqueteau magnétique

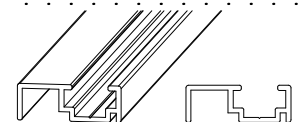

Rail haut & bas aluminium
anodisé ou laqué

DESCRIPTIF TECHNIQUE PORTES SUR MESURE

REPLISSAGE

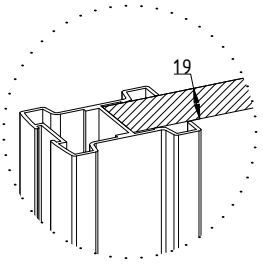

Panneau : épaisseur 19 mm
Hauteur Total maxi : 2790 mm
 mini : 400 mm
Largeur Vantail maxi : 800 mm
 mini : 400 mm

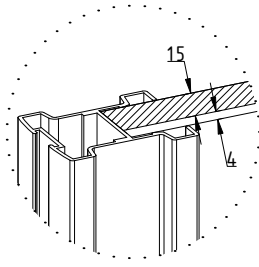

Vitre/Miroir : épaisseur 4 mm
Panneau : épaisseur 15 mm
Hauteur Total maxi : Fonction du vitrage
 mini : 400 mm
Largeur Vantail maxi : 800 mm
 mini : 400 mm

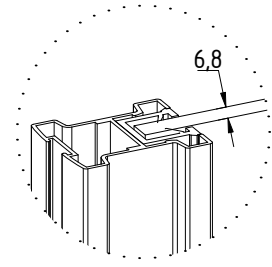

Vitre feuilletée : épaisseur 6.8 mm
 + réducteur
Hauteur Total maxi : 2790 mm
 mini : 400 mm
Largeur Vantail maxi : 800 mm
 mini : 400 mm

SENS D'OUVERTURE

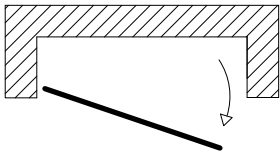

Tirant Gauche

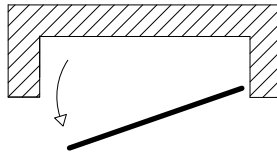

Tirant Droite

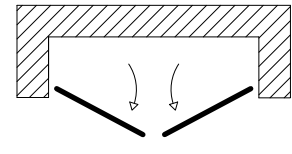

Tirant Double

DONNÉES TECHNIQUES

Vue: Perspective

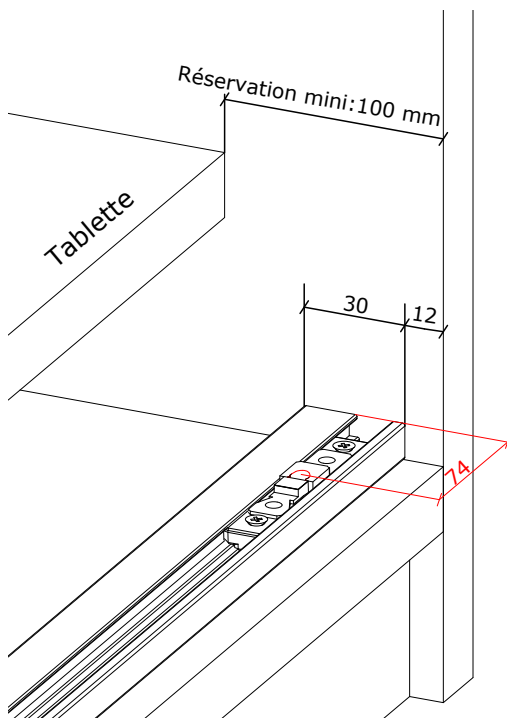

Vue: Dessus

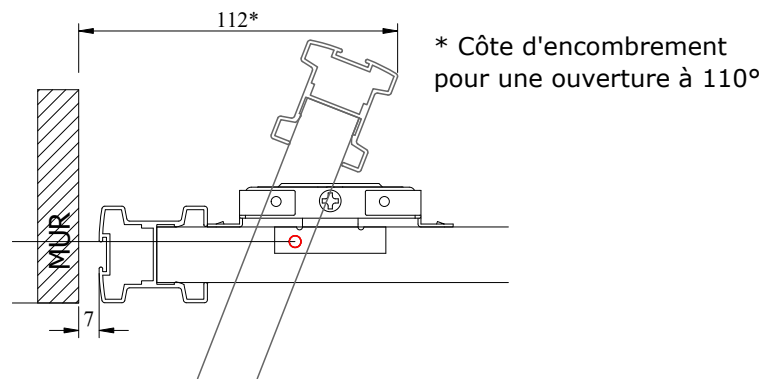

Vue: Coupe

