

FICHE TECHNIQUE

VERRIERE S - Version standard

DESCRIPTIF :

Modèle verrière S fabriqué à partir d'un profil unique en aluminium et de vitres feuilletées 33-2. composée de montants "toute hauteur" (M1), de traverses (T), et de montant(s) intermédiaire(s) (M2). Ce produit comprend : Un kit de fixation fournis avec la verrière & Un kit de finition composé d'un profil à clipper et d'obturateurs plastiques.

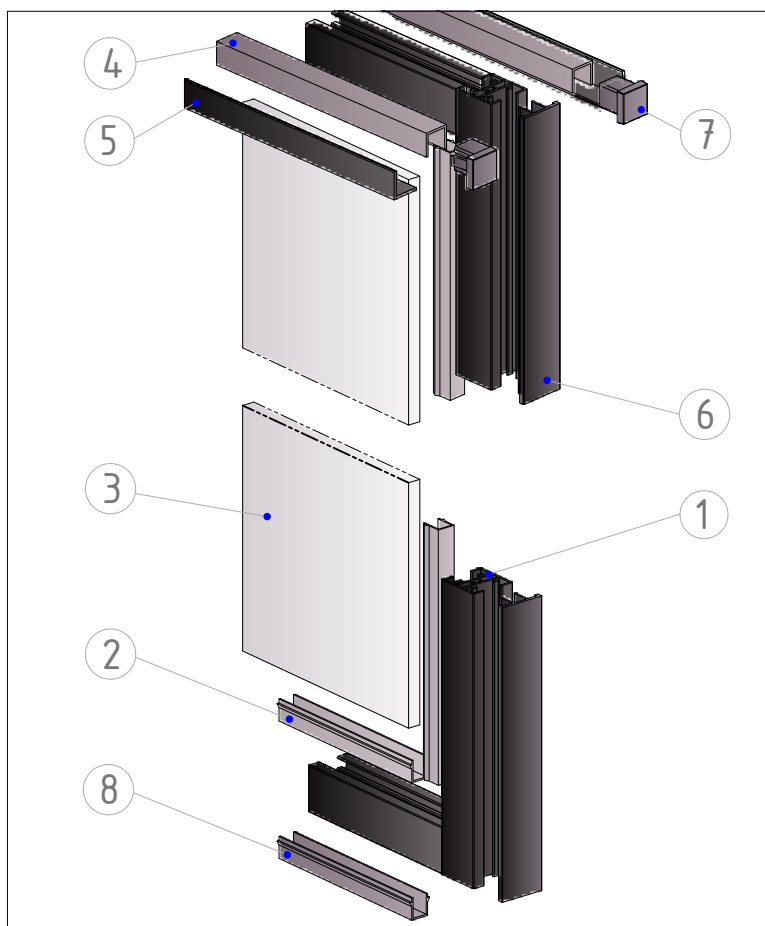

NOMENCLATURE

1	MONTANT / TRAVERSE S <i>Profil aluminium anodisé noir mat</i>
2	SUPPORT VITRAGE <i>Réducteur PVC</i>
3	VITRAGE 33.2 <i>Epaisseur 6.8mm</i>
4	U DE "PARECLOSE" 12.5x13.5 <i>Profil aluminium brut</i>
5	CORNIERE HABILLAGE 15x15 <i>Profil aluminium anodisé noir mat</i>
6*	PROFIL FINITION S <i>Profil aluminium anodisé noir mat à clipper</i>
7*	OBTURATEUR S <i>Obturateur plastique à clipper</i>
8	REDUCTEUR <i>Pour fixation basse invisible</i>

* A utiliser dans le cas d'une implantation ouverte d'un côté

IMPLANTATIONS :

EN BAIE

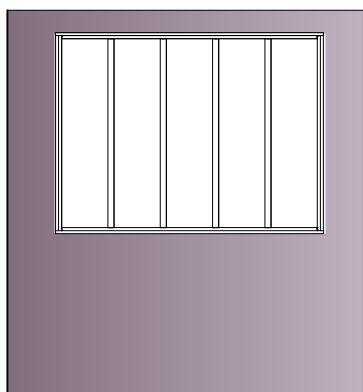

OUVERTE D'UN COTE

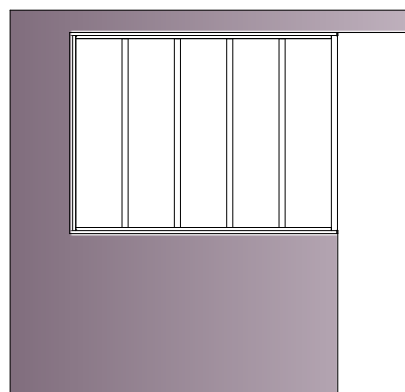

DIMENSIONS :

VUE DE DESSOUS : (partie haute)

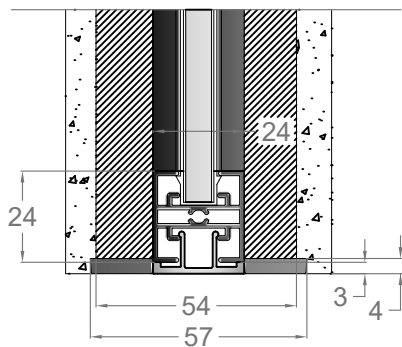

VUE DE COTE :

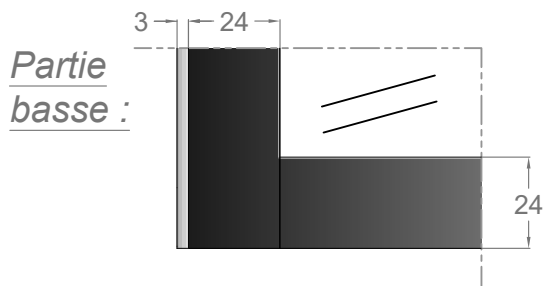
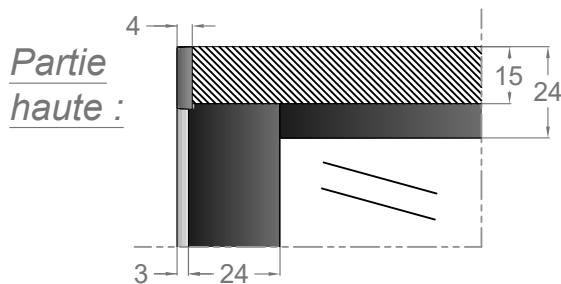

Dimensions générales de la verrière (Vue de face) :

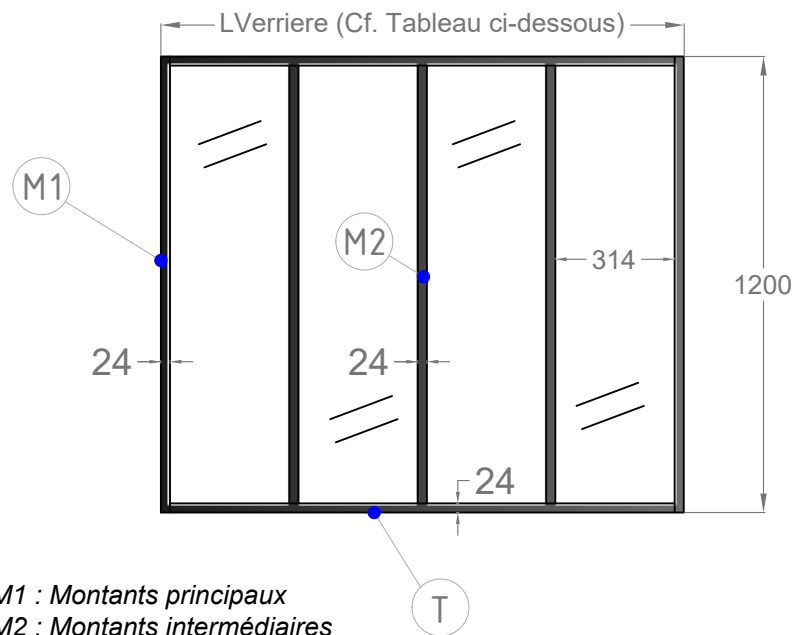

MODELES

2 partitions	3 partitions	4 partitions	5 partitions
L = 700mm	L = 1038mm	L = 1376mm	L = 1714 mm

FIXATIONS :

Pose avec U et Corniere 15x15 type "Pareclose"

En partie haute et à gauche et droite de la verrière

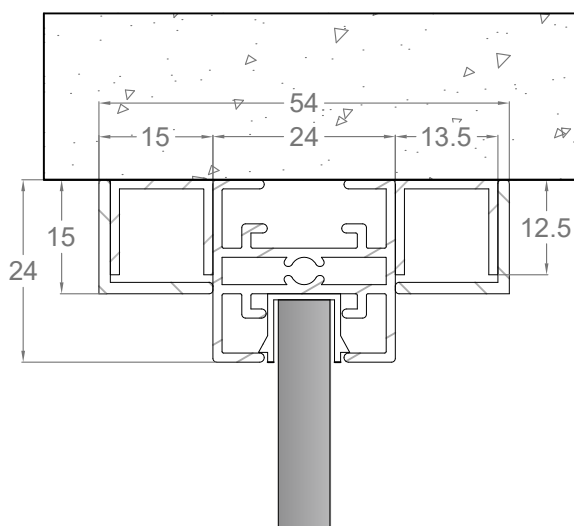

Pose avec réducteur plastique type "Invisible"

En partie basse de la verrière

